

Գրություն	Պատկեր	Թիվ
Վերին և ստորին Դեյվիդ Դելլ Ռեզոլյուցիոն Բեյզ - Թեթիկ	Դեյվիդ Դելլ Ռեզոլյուցիոն Բեյզ	1
Վերին և ստորին Դեյվիդ Դելլ Ռեզոլյուցիոն Բեյզ	Վերին և ստորին Դեյվիդ Դելլ Ռեզոլյուցիոն Բեյզ	2
Վերին և ստորին Դեյվիդ Դելլ Ռեզոլյուցիոն Բեյզ	(VESA) (100 մմ-ի շառավիղով)	3
Վերին և ստորին Դեյվիդ Դելլ Ռեզոլյուցիոն Բեյզ	Վերին և ստորին Դեյվիդ Դելլ Ռեզոլյուցիոն Բեյզ	4
Վերին և ստորին Դեյվիդ Դելլ Ռեզոլյուցիոն Բեյզ	Դեյվիդ Դելլ Ռեզոլյուցիոն Բեյզ (Dell Soundbar - Թեթիկ IN1920)	5

Դեյվիդ Դելլ

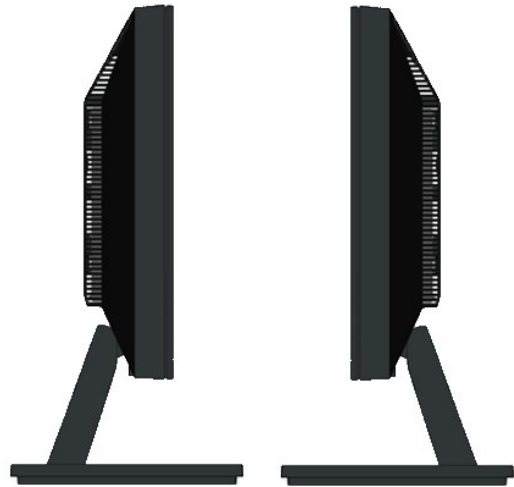

Վերին

Ստորին

Դեյվիդ Դելլ

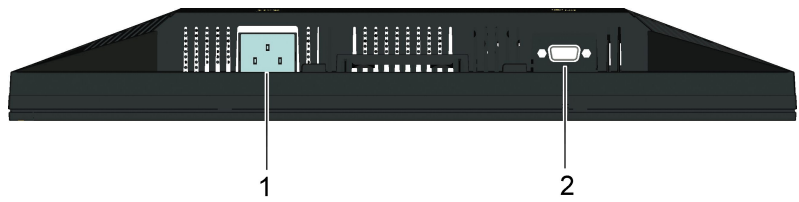

Գրություն	Պատկեր	Թիվ
Վերին և ստորին Դեյվիդ Դելլ Ռեզոլյուցիոն Բեյզ	AC Վերին և ստորին Դեյվիդ Դելլ Ռեզոլյուցիոն Բեյզ	1
Վերին և ստորին Դեյվիդ Դելլ Ռեզոլյուցիոն Բեյզ	VGA Վերին և ստորին Դեյվիդ Դելլ Ռեզոլյուցիոն Բեյզ	2



GND-sync	10
ГНП	11
DDC	12
ЭП-ауыт	13
Эткелт	14
DDC-ауыт	15

### "N)Pikn 'N-m

f,(Display Data Channel (DDC) (Extended Display Identification (EDID) (N)Pikn' N-m) W-m) W N-m eBn a m Q-s N N-m . GmB pB Rsa -K- -nqn -"GN N-m- . QEW -e-a nP-aB BBeBn Ksp , Rsa Wn B-0 . eBn -nqn a B-eWn- nWB.0. a Uen n m. Wn

### "-e eB ePW

Dell IN1920 "-e eB	Dell IN1720 "-e eB	RsenPW
TFT LCD - nP BZW	TFT LCD - nP BZW	GWo-T
TN	TN	NPe-T
'eB 18.5 (nPBK nB " K-Wn-e 18.5)	'eB 17 (nPBK nB " K-Wn-e 17)	GWn-1W
('eB 16.1)W"W409.8 ( 'eB 9.07)W"W230.4	('eB 14.5)W"W367.2 ( 'eB 9.04)W"W229.5	:aW B-0s nB -B "e ePa 1 eB 1
mm 0.300	mm 0.255	nB nP B-0
Q-Pe 160° Q-Pe 160°	Q-Pe 160° Q-Pe 150°	nB nP B-0 ePa 1 eB 1
(eB) 250CD/m <sup>2</sup>	(eB) 250CD/m <sup>2</sup>	nB nP B-0
(eB) 1000N 1	(eB) 600N 1	-B-0K-T
0K-W	0K-W	nB nP B-0
2 CCFL edgelight m)W	2 CCFL edgelight m)W	Q -"a n -a
Q-Pe 5ms	Q-Pe 8ms	nB nP B-0
*(Q-Pe) 72%	*(Q-Pe) 60%	RaW Bn B-0

.(60%) CIE1931na (65%) CIE 1976 nB nP B-0, TT-0W (Q-Pe) Dell IN1720 "-e eB nB nP B-0  
.(72%) CIE1931na (83%) CIE 1976 nB nP B-0, TT-0W (Q-Pe) Dell IN1920 "-e eB nB nP B-0\*

### -B-N "ePW

Dell IN1920 "-e eB	Dell IN1720 "-e eB	RsenPW
(Bn-e) 83kHz, 30kHz	(Bn-e) 83kHz, 30kHz	ePa 1
(Bn-e) 75Hz, 50Hz	(Bn-e) 75Hz, 50Hz	eB 1
60Hz -01366x768	60Hz -01440x900	QEW aW nB-0s nB nP B-0

### QNW" ePW

Dell IN1720/IN1920 "-e eB	RsenPW
Rsa 75 nB nP B-0, 0.7V +/- 5% :eB RGB	-aW-T Bn B-0









## Տեղեկություններ

www.dell.com - Dell™ IN1720/IN1920 "Վեբ" օգնություն

### Տեղեկություններ, օգնություն, հարցեր և պատասխաններ

1. Տեղեկություններ, օգնություն, հարցեր և պատասխաններ հարցազրույցի համար - Տեղեկություններ, <http://support.dell.com> - Կարգավորումներ

2. (IN1920-ՕՎ) 1366x768-ը (IN1720-ՕՎ) 1440 x 900 - մոնիթորի չափերը, Տեղեկություններ, հարցեր և պատասխաններ

3. Տեղեկություններ, օգնություն, հարցեր և պատասխաններ Dell™ Տեղեկություններ, (IN1920-ՕՎ) 1366x768-ը (IN1720-ՕՎ) 1440x900-մոնիթորի չափերը : 



## ԳՐԱՆՆՈՒՄ Dell™ IN1720/IN1920 ՐԵՍՊԵՐՏԻՎ ԳՐԱՆՆՈՒՄ

- [Պահանջները](#)
- [\(OSD\) ԳՐԱՆՆՈՒՄԻ ՆԱԽՆԵՆՆԵՐՆԵՐԸ](#)
- [ՆԱԽՆԵՆՆԵՐԻ ՆԱԽՆԵՆՆԵՐՆԵՐԸ](#)
- [\(ՊԵՏԱԿ\) Dell Soundbar-ը](#)
- [ՆԱԽՆԵՆՆԵՐԻ ՆԱԽՆԵՆՆԵՐՆԵՐԸ](#)

## ԳՐԱՆՆՈՒՄ



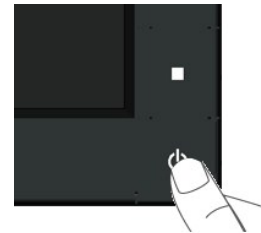

ԳՐԱՆՆՈՒՄԻ ՆԱԽՆԵՆՆԵՐՆԵՐԸ

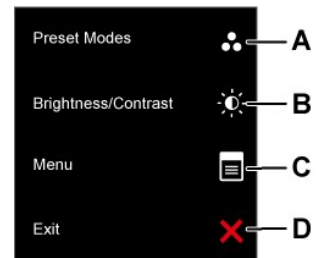

## Պահանջները

Որպեսզի կարողանաք օգտագործել OSD-ը, պետք է կատարեք հետևյալ քայլերը:



Քայլ	Պահանջներ
1. (OSD) ԳՐԱՆՆՈՒՄԻ ՆԱԽՆԵՆՆԵՐՆԵՐԸ	 A Պահանջները
2. "Պահանջներ" դրոշմի վրա կլիկնեք / Պահանջները	 B Պահանջներ / Պահանջներ
3. (OSD) ԳՐԱՆՆՈՒՄԻ ՆԱԽՆԵՆՆԵՐՆԵՐԸ "Պահանջներ" վրա	 C Պահանջներ
	 D





# Auto Adjustment in Progress...

Pixel Clock] ...  
 ..R... :GNR...

.GNR...  
 .GNR...

.GNR...



Dell IN1 X20

<div style="background-color: #555; color: white; padding: 2px; text-align: center;"> </div> Brightness / Contrast	Input Color Format	▶ RGB
<div style="background-color: #555; color: white; padding: 2px; text-align: center;"> </div> Auto Adjust	Mode Selection	▶ Graphics
<div style="background-color: #555; color: white; padding: 2px; text-align: center;"> </div> Color Settings	Preset Modes	▶ Standard
<div style="background-color: #555; color: white; padding: 2px; text-align: center;"> </div> Display Settings	Reset Color Settings	
<div style="background-color: #555; color: white; padding: 2px; text-align: center;"> </div> Other Settings	_____ _____ _____	
<div style="background-color: #555; color: white; padding: 2px; text-align: center;"> </div> Personalize	_____ _____	

▲  
▼  
→  
↶

Resolution: 640 x 480 @ 60Hz
Maximum Resolution: 1366 x 768 @ 60Hz

.GNR...  
 .GNR...

:N ...

.DVD-N HDMI Rsa -a ,HDMI ...  
 .YPbPr ...

:N ...

.GNR...  
 .GNR...

.GNR...  
 .GNR...

:R...  
 :R...

.GNR...  
 .GNR...

.GNR...

.GNR...  
 .GNR...







Menu Dell IN1920

	Brightness / Contrast	<b>Horizontal Position</b>	▶	50
	Auto Adjust	Vertical Position	▶	50
	Color Settings	Sharpness	▶	50
	Display Settings	Pixel Clock	▶	50
	Other Settings	Phase	▶	50
	Personalize	Dynamic Contrast	▶	off
		Reset Display Settings		

Resolution: 640 x 480 @ 60Hz Maximum Resolution: 1366 x 768 @ 60Hz



OSD-Menu-Navigation-Buttons-List-Table

OSD-Menu-Navigation-Buttons-List-Table

(+) '100' Brightness / Contrast (-) '0' Auto Adjust (N) New-Keypad-View-List

OSD-Menu-Navigation-Buttons-List-Table

(+) '100' Sharpness (-) '0' Color Settings (N) New-Keypad-View-List

OSD-Menu-Navigation-Buttons-List-Table

'100' - '0' Pixel Clock (N) New-Keypad-View-List

OSD-Menu-Navigation-Buttons-List-Table

OSD-Menu-Navigation-Buttons-List-Table (N) New-Keypad-View-List

OSD-Menu-Navigation-Buttons-List-Table (Pixel Clock)

(N) New-Keypad-View-List (N) New-Keypad-View-List

OSD-Menu-Navigation-Buttons-List-Table

1: 15000-Keypad-View-List (N) New-Keypad-View-List

OSD-Menu-Navigation-Buttons-List-Table (IN1920)

OSD-Menu-Navigation-Buttons-List-Table (N) New-Keypad-View-List

OSD-Menu-Navigation-Buttons-List-Table

OSD-Menu-Navigation-Buttons-List-Table (N) New-Keypad-View-List

OSD-Menu-Navigation-Buttons-List-Table (N) New-Keypad-View-List

OSD-Menu-Navigation-Buttons-List-Table (N) New-Keypad-View-List

OSD-Menu-Navigation-Buttons-List-Table





Menu		Dell IN1X20	
	Brightness / Contrast	Language	
	Auto Adjust	Menu Transparency	
	Color Settings	Menu Timer	
	Display Settings	Menu Lock	
	Other Settings	DDC/CI	
	Personalize	LCD Conditioning	Enable
		Factory Reset	<input checked="" type="checkbox"/> Disable
Resolution: 640 x 480 @ 60Hz		Maximum Resolution: 1366 x 768 @ 60Hz	

OSD-ը օգտագործելու համար միայն այս էկրանը օգտագործելու է:

Menu		Dell IN1X20	
	Brightness / Contrast	Shortcut Key 1	<input checked="" type="checkbox"/> Preset Modes
	Auto Adjust	Shortcut Key 2	Brightness/Contrast
	Color Settings		Auto Adjust
	Display Settings		
	Other Settings		
	Personalize		
Resolution: 640 x 480 @ 60Hz		Maximum Resolution: 1366 x 768 @ 60Hz	

Տեղեկությունները ցուցաբերվում են միայն այս էկրանին:

**(OSD) Գործիքային ձևաչափի մոտեցում**

Ստանդարտացված ձևաչափի մոտեցումը օգտագործելու համար միայն այս էկրանը օգտագործելու է:

MESSAGE		Dell IN1720
The current input timing is not supported by the monitor display.		
Please change your input timing to 1440 x 900 @ 60Hz or any other monitor listed timing as per the monitor specifications.		



DELL



1	DELL
2	LED
3	DELL

### DELL

DELL

DELL

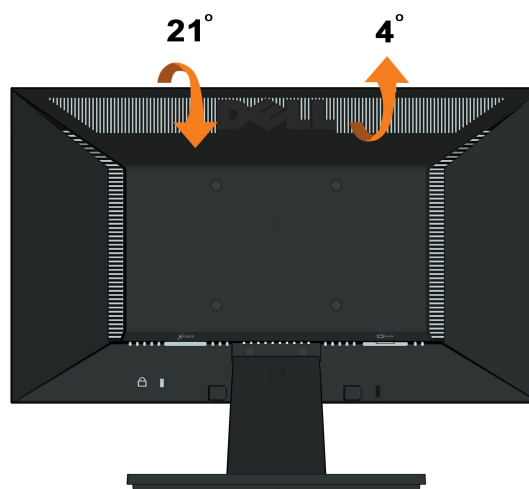

NOTE



# WWW C@ηW - Dell™ IN1720/IN1920 "–€ e\$

[WWW C@ηW](#)

(R\$W) (IN1920-0p) 1366 x 768-0 (IN1720-0p) 1440 x 900-mpe-#000-N"/0.0s

---

Wp-Wp/η-n-ANC-KNDKq'GWWD/ηW  
-W-e-m'nNm .Dell Inc 2010 ©

.-T@a @nθ p-Ta Dell Inc. N θnθ -@a aNN θηNθ η-θθ ηs/η

Microsoft® NRS@TWRS@WZT -a R@W-TW@WZT Rη Windows-Microsoft ;Dell Inc@NRS@TWRS@WZT Rη DELL N-θ Nη- Dell ;η' εTsθ-W@RS@TWRS@WZT ;η' εTsθ-W@RS@TWRS@WZT Dell  
η' εTsθ-N/0-0'KθηW-0-B-Wηθηηθs Dell Inc ,ENERGY STAR-θ ηP-m .U.S. Environmental Protection Agency NRS-@TW@WZT a-η ENERGY STAR .-PT-K-Baθ -a/- @θη -Baθ Corporation  
.ENERGY STAR

.ηW@/ηNPR@WηR@WZTη-eRs@TWηR@WZTηNη-N/θNθ@000-0ηK)ENWηK@-7)KAW .K@Nη .RηNRS@Wη-eRsN/θN-K) -eNT@Nθηη'GWWD/θ-ηNRS@TWRS@WZT-R@RS@WRS@WZT-R@TWRS@WZT

---

IN1720c/IN1920c/IN1920b/IN1920fRη

a-K@ 2010 Rev.A00





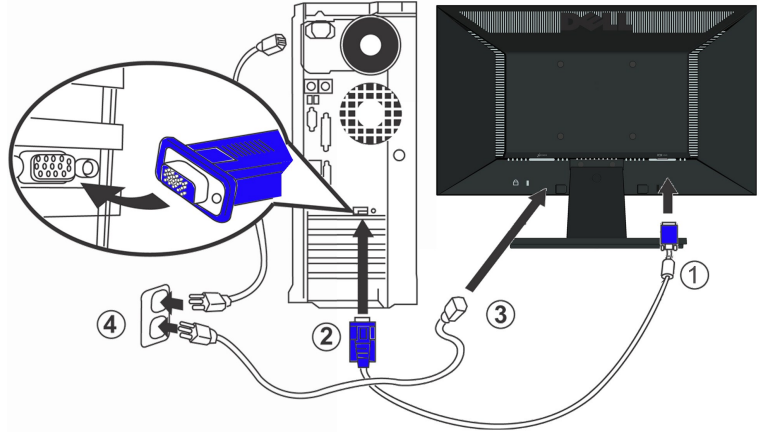

© 2011 Hewlett-Packard Development Company, L.P. All rights reserved. HP

HP

:IN1720

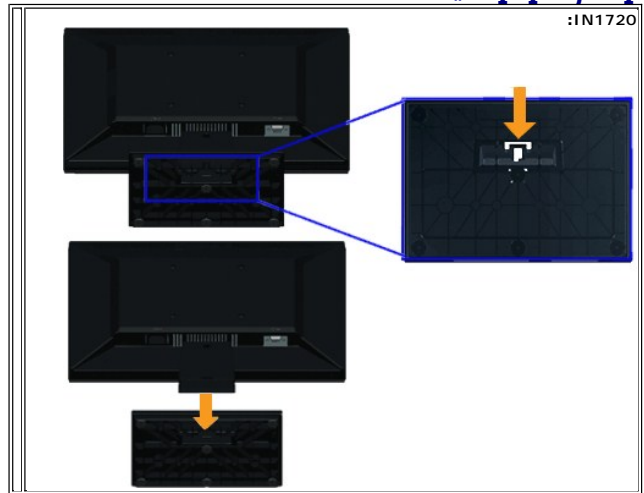

:IN1920

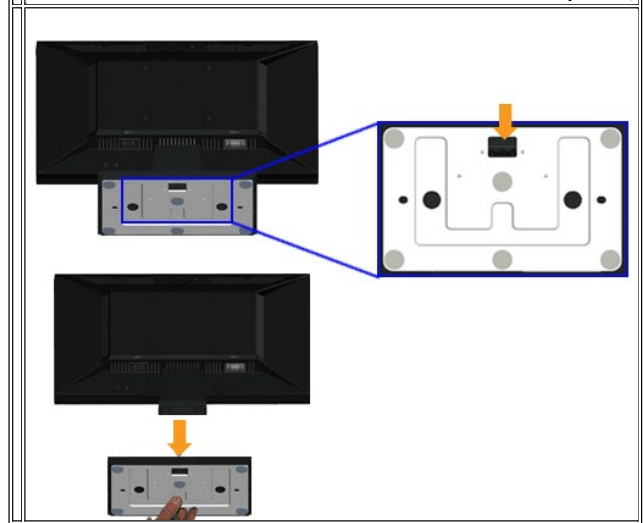

© 2011 Hewlett-Packard Development Company, L.P. All rights reserved. HP

1. Երբ օգտագործում եք մոնիտորը, ապա միշտ պահպանե՛ք մոնիտորը հորիզոնական դիրքում:

2. Երբ օգտագործում եք մոնիտորը, ապա միշտ պահպանե՛ք մոնիտորը հորիզոնական դիրքում:

## Ստեղծագործական (IN1920-01) Dell Soundbar-ի միացում



1. Dell Soundbar-ը միացնելու համար միացնե՛ք մոնիտորը:

2. Soundbar-ը միացնելու համար:

1. Երբ օգտագործում եք մոնիտորը, ապա միշտ պահպանե՛ք մոնիտորը հորիզոնական դիրքում, ինչպես նաև Soundbar-ը:

2. Միացնե՛ք մոնիտորը մոնիտորի հետ միացնելու համար:

3. Soundbar-ը միացնելու համար (DC) միացնե՛ք մոնիտորի հետ միացնելու համար:

4. Միացնե՛ք մոնիտորը մոնիտորի հետ միացնելու համար:

## VESA-ի օգտագործումը մոնիտորի համար

IN1720

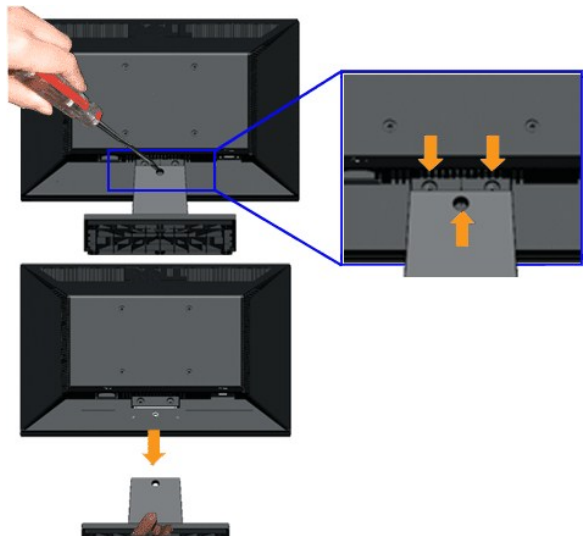

IN1920

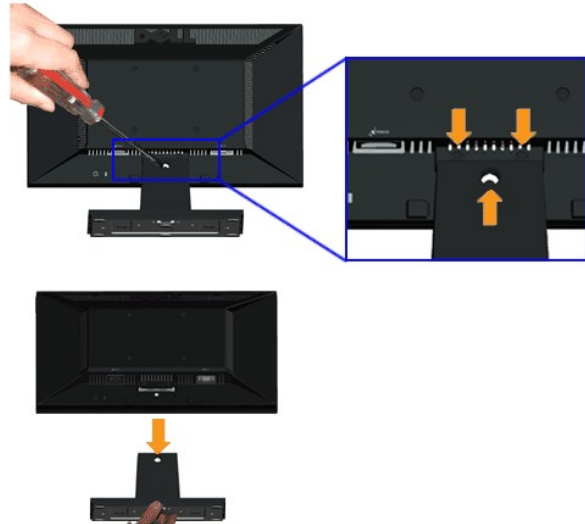

: Ենթահիմքի հեռացումը

1. Օձիկ-հեռահեռանում, -ջերմում, լույսի արձակում, Ենթահիմքի հեռացում
2. Նվազեցնել հեռահեռանում Ենթահիմքի հեռացումը և հեռահեռանումը
3. Ենթահիմքի հեռացումը





